

# Lok

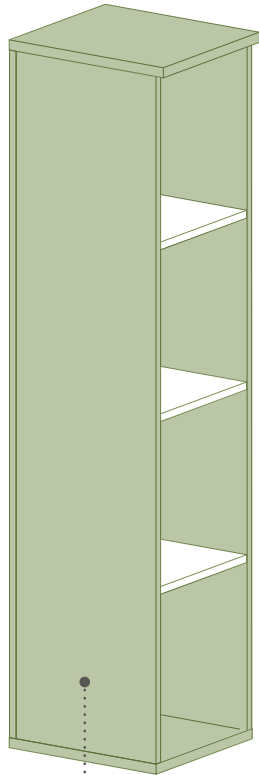

Estructura

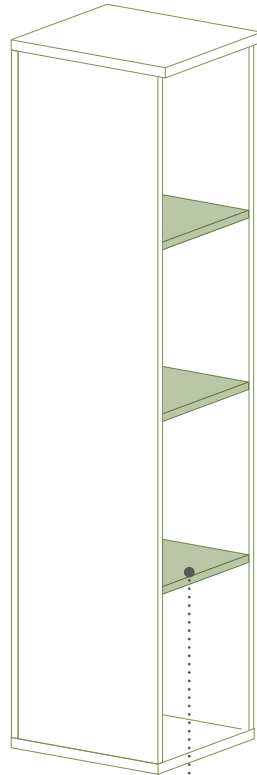

Estantes

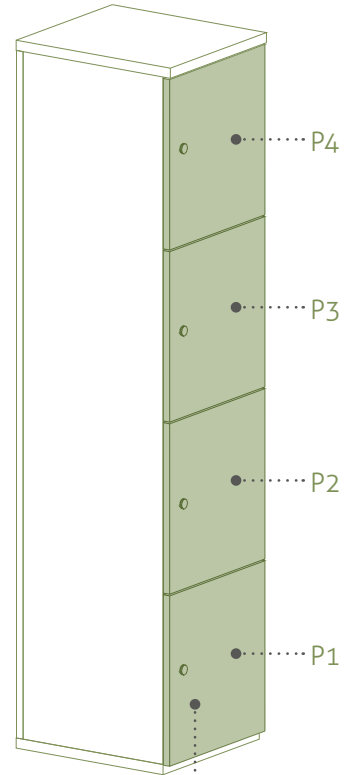

Puertas

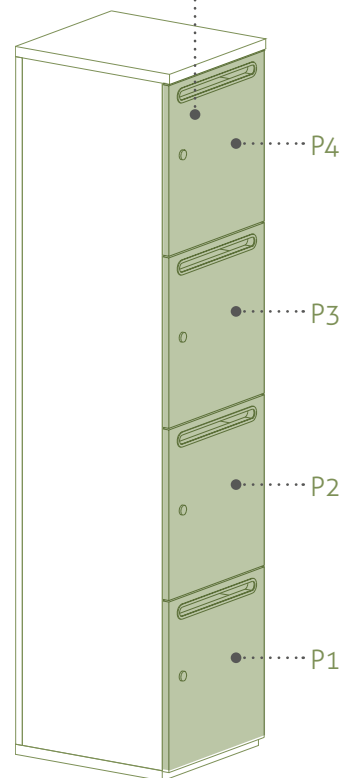
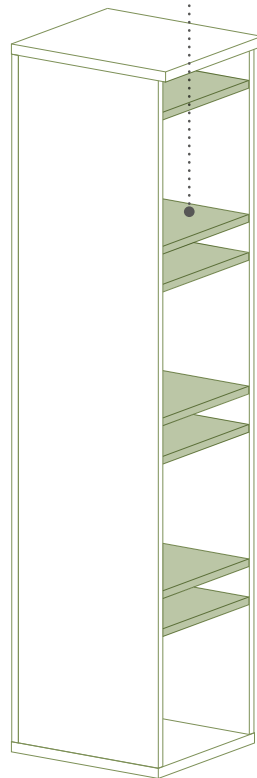
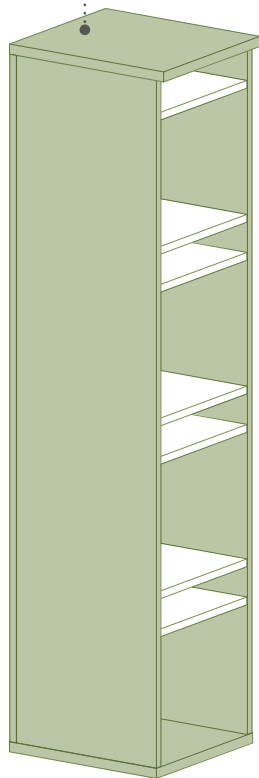

## TAQUILLAS

### ESTRUCTURA



**Sobre y bajo:** están fabricados con tablero aglomerado de partículas de **25 mm** de grosor con recubierto melamínico de 120 g/m<sup>2</sup> por ambas caras y una densidad de 630 ± 5 kg/m<sup>3</sup>. Los cantos exteriores son de ABS de 0,8 mm de grosor aplicados con cola termofusible y con aristas redondeadas. El canto frontal es de 2 mm de grosor.

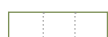

Los sobres pueden ser individuales (para 1 taquilla) o compartidos (para la unión de 2 armarios o más con una sola encimera).



Los bajos incluyen 4 niveladores metálicos con una protección de polipropileno para un mejor asentamiento en el suelo.



**Laterales:** están fabricados con tablero aglomerado de partículas de **19 mm** de grosor con recubierto melamínico de 120 g/m<sup>2</sup> por ambas caras y una densidad de 630 ± 5 kg/m<sup>3</sup>. Los cantos exteriores son de ABS de 0,8 mm de grosor aplicados con cola termofusible y con aristas redondeadas. La parte inferior y superior de los laterales es sin canto.



Están mecanizados para formar huecos útiles de 400 mm de alto con una cremallera de puntos cada 32 mm para colocar los estantes donde mejor convenga.



**Estantes:** están fabricados con tablero aglomerado de partículas de **25 mm** de grosor con recubierto melamínico de 120 g/m<sup>2</sup> por ambas caras y una densidad de 630 ± 5 kg/m<sup>3</sup>. Los cantos exteriores frontales son de ABS de 2 mm de grosor aplicados con cola termofusible y con aristas redondeadas. El resto de lados es sin canto.



**Trasera:** está fabricada con tablero aglomerado de partículas de **19 mm** de grosor con recubierto melamínico de 120 g/m<sup>2</sup> por ambas caras y una densidad de 630 ± 5 kg/m<sup>3</sup>. Los cantos exteriores son de ABS de 0,8 mm de grosor aplicados con cola termofusible y con aristas redondeadas.



El ensamblaje de los diferentes componentes del armario se realiza mediante tornillo de montaje rápido y excéntricas.

La trasera va enrasada con el resto de la estructura.

Acabados: plata, grafito, blanco, gris, haya, roble, peral, wenge, acacia clara, acacia oscura, zebrano, castaño claro o castaño oscuro.

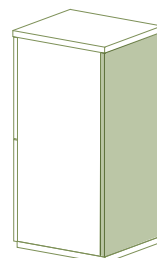
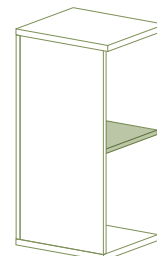
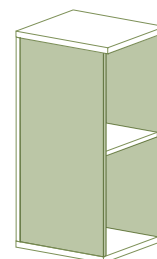
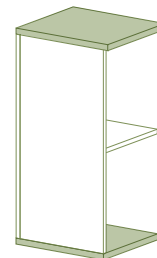

## PUERTAS BATIENTES

Fabricadas con tablero aglomerado de partículas de **19 mm** de grosor con recubierto melamínico de 120 g/m<sup>2</sup> por ambas caras y una densidad de 630 ± 5 kg/m<sup>3</sup>. Los cantos exteriores son de ABS de 2 mm de grosor aplicados con cola termofusible y con aristas redondeadas.



**OPCIONAL:** ranura de buzón en las puertas.

Acabados: plata, grafito, blanco, gris, haya, roble, peral, wenge, acacia clara, acacia oscura, zebrano, castaño claro o castaño oscuro.

Otros acabados con textura suave y brillo mate:

- Negro: Pantone Black C / Ral 9004
- Gris: Pantone Cool gray 5C / Ral 7004
- Amarillo: Pantone 123C / Ral 1021
- Verde turquesa: Pantone 2247C / Ral 6019
- Verde: Pantone 376C
- Naranja: Pantone 1575C / Ral 2003
- Rojo: Pantone 180C / Ral 3020
- Azul: Pantone 7455C / Ral 5002

## TIPO DE CERRADURA



**LLAVE:** cerradura pestaña con la posibilidad de bombines amaestrados y llaves iguales en acabado cromado.



**COMBINACIÓN:** cerradura pestaña posición horizontal de apertura con combinación de 4 cifras en acabado negro.



**TARJETA:** cerradura pestillo de apertura con tarjeta de proximidad RFID con opción de numeración de máximo 3 cifras. El acabado del pomo exterior y embellecedor es plata y la parte interior de la carcasa es negra.



**ELECTRÓNICA:** cerradura pestaña posición vertical de apertura con código electrónico de 6 cifras en acabado negro.

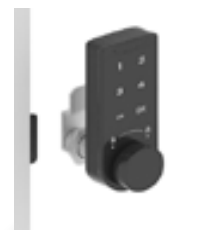
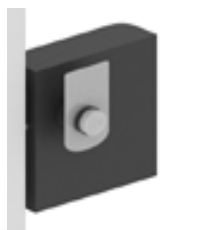

## **+ COMPLEMENTOS OPCIONALES**

### **ESTANTES EXTRA**



Están fabricados con tablero aglomerado de partículas de **25 mm** de grosor con recubierto melamínico de 120 g/m<sup>2</sup> por ambas caras y una densidad de 630 ± 5 kg/m<sup>3</sup>. Los cantos exteriores frontales son de ABS de 2 mm de grosor aplicados con cola termofusible y con aristas redondeadas. El resto de lados es sin canto.



Solo para taquillas **con puertas sin buzón**.

Acabados: plata, grafito, blanco, gris, haya, roble, peral, wenge, acacia clara, acacia oscura, zebrano, castaño claro o castaño oscuro.

### **TAPA MÚLTIPLE**



Está fabricada con tablero aglomerado de partículas de **25 mm** de grosor con recubierto melamínico de 120 g/m<sup>2</sup> por ambas caras y una densidad de 630 ± 5 kg/m<sup>3</sup>. Los cantos exteriores son de ABS de 0,8 mm de grosor aplicados con cola termofusible y con aristas redondeadas. El canto frontal es de 2 mm de grosor.



Solo para taquillas **sin sobre**.

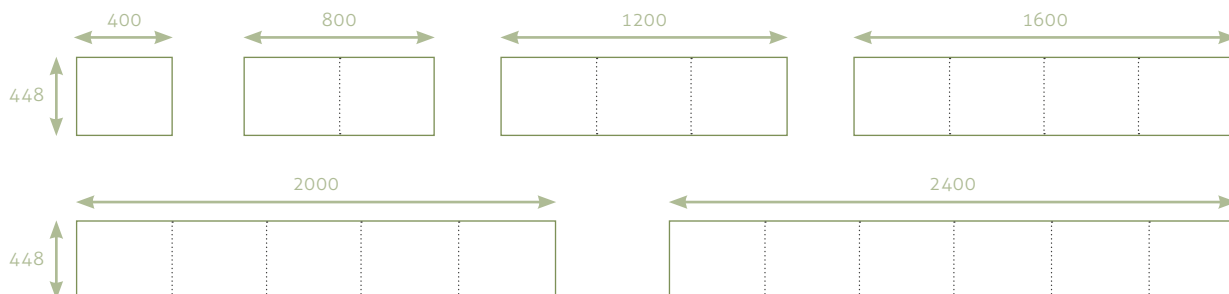

### **IDENTIFICADOR**



Marco de polipropileno azul de 120 x 45 mm, autoadhesivo.



## PERCHERO

### ESTRUCTURA



**Sobre y bajo:** están fabricados con tablero aglomerado de partículas de **25 mm** de grosor con recubierto melamínico de 120 g/m<sup>2</sup> por ambas caras y una densidad de 630 ± 5 kg/m<sup>3</sup>. Los cantos exteriores son de ABS de 0,8 mm de grosor aplicados con cola termofusible y con aristas redondeadas. El canto frontal es de 2 mm de grosor.



Los sobres son individuales.



Los bajos incluyen 4 niveladores metálicos con una protección de polipropileno para un mejor asentamiento en el suelo.



**Laterales:** están fabricados con tablero aglomerado de partículas de **19 mm** de grosor con recubierto melamínico de 120 g/m<sup>2</sup> por ambas caras y una densidad de 630 ± 5 kg/m<sup>3</sup>. Los cantos exteriores son de ABS de 0,8 mm de grosor aplicados con cola termofusible y con aristas redondeadas. La parte inferior y superior de los laterales es sin canto.



Están mecanizados con una cremallera de puntos cada 32 mm para colocar los estantes donde mejor convenga.



**Estante separador:** está fabricado con tablero aglomerado de partículas de **25 mm** de grosor con recubierto melamínico de 120 g/m<sup>2</sup> por ambas caras y una densidad de 630 ± 5 kg/m<sup>3</sup>. Los cantos exteriores frontales son de ABS de 2 mm de grosor aplicados con cola termofusible y con aristas redondeadas. El resto de lados es sin canto.



**Trasera:** está fabricada con tablero aglomerado de partículas de **19 mm** de grosor con recubierto melamínico de 120 g/m<sup>2</sup> por ambas caras y una densidad de 630 ± 5 kg/m<sup>3</sup>. Los cantos exteriores son de ABS de 0,8 mm de grosor aplicados con cola termofusible y con aristas redondeadas.



El ensamblaje de los diferentes componentes del armario se realiza mediante tornillo de montaje rápido y excéntricas.

La trasera va enrasada con el resto de la estructura.

Acabados: plata, grafito, blanco, gris, haya, roble, peral, wenge, acacia clara, acacia oscura, zebrano, castaño claro o castaño oscuro.



**Perchero extensible:** para ropa. Acabado cromado.

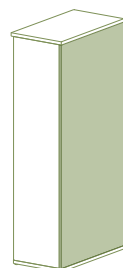
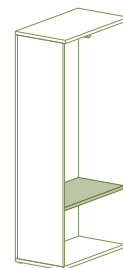
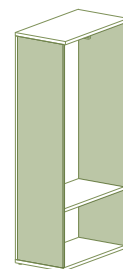
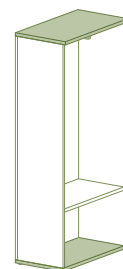



## MEDIDAS (cm)

# Lok

### TAQUILLA CON BUZÓN:

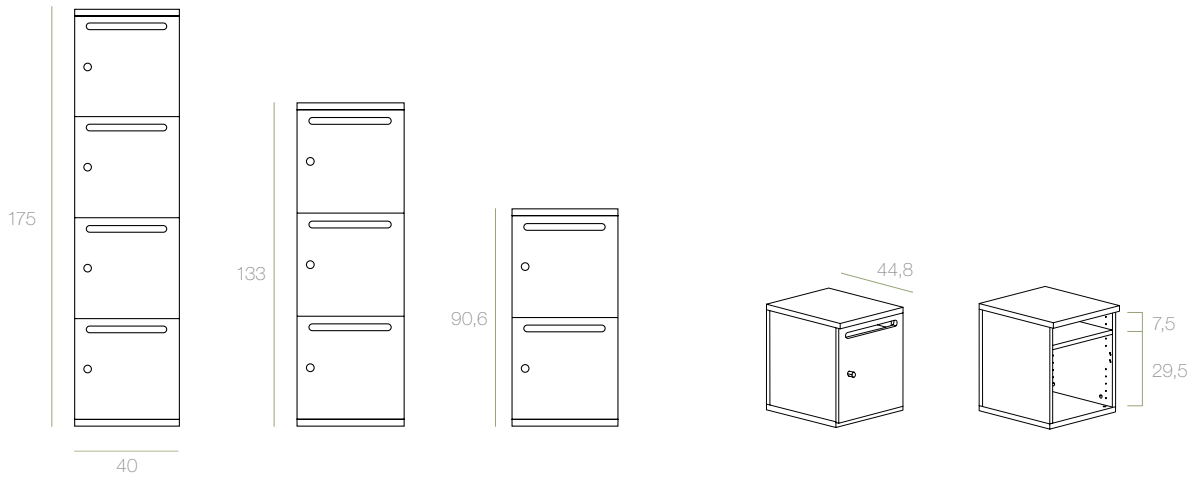

### TAQUILLA SIN BUZÓN:

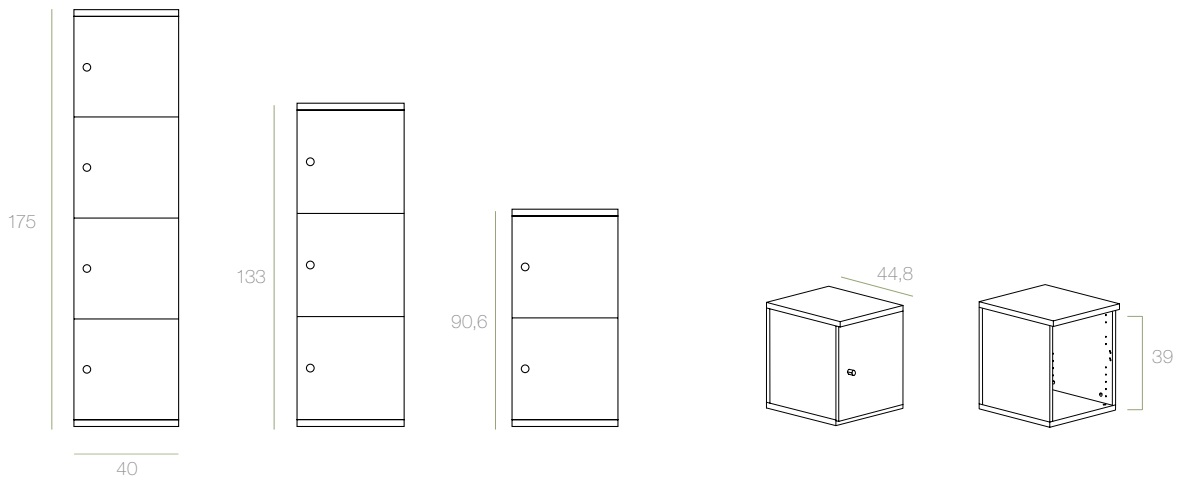

### ARMARIO PERCHERO:

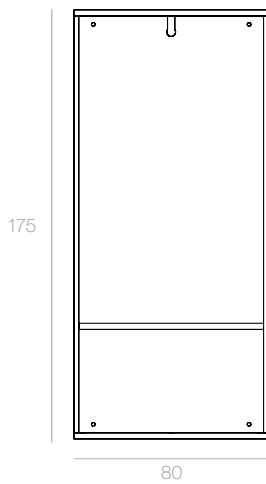

## ACABADOS

### MELAMINA

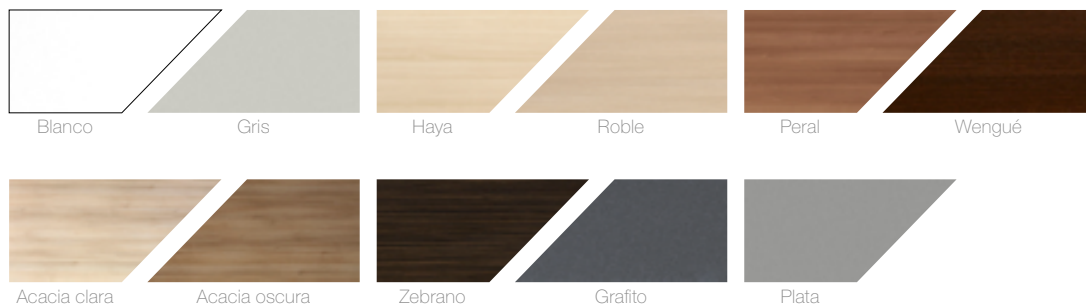

### MELAMINA CON TEXTURA



### MELAMINA LISA





## VARIANTES



## MONOCOLOR

CON PUERTA + BUZÓN:



CON PUERTA:



ARMARIO PERCHERO:



## MULTICOLOR

CON PUERTA + BUZÓN:



CON PUERTA:





## **MANTENIMIENTO**

Limpiar la taquilla y sus elementos con un paño suave húmedo y detergente neutro.

## **RECICLABILIDAD Y TOXICIDAD**

Esta taquilla no contiene ningún producto tóxico y sus componentes son reciclables.



### **MATERIALES:**

- El 41% de los materiales utilizados son reciclados.
- El mueble está compuesto en un 97% de aglomerado melamínico.



### **PRODUCCIÓN:**

- Las medidas de las piezas y paquetes de fabricación se han optimizado para evitar el residuo de retal de aglomerado.
- Se ha minimizado el consumo de recursos naturales gracias a la optimización de los procesos de producción.



### **TRANSPORTE:**

- El transporte de los productos se realiza mediante una flota propia de camiones optimizando las rutas de viajes para reducir las emisiones de CO<sub>2</sub>
- Se realizan cursos de formación a los conductores para que realicen una conducción eficiente y respetuosa con el medio ambiente.



### **USO:**

- Se dispone de recambios de todos sus componentes para poder alargar la vida útil del mueble.
- Se puede consultar documento sobre su uso en [www.mobellinea.es](http://www.mobellinea.es), pulsando en el icono "Eco design".



### **FIN DE VIDA:**

- Las taquillas LOK son reciclables en un 97%.
- Los materiales de los que se componen los embalajes del mueble son reciclables al 100%.
- Los componentes de naturaleza diferente se identifican mediante el documento sobre reciclaje de los materiales en [www.mobellinea.es](http://www.mobellinea.es), pulsando en el icono "Eco design".

